

チゼル&関連商品

土木・建設用

総合カタログ



Specialized impact tool maker of JAPAN

OSAKADA TOOL Corp.

CONTENTS

- 1~6 油圧ブレーカー用チゼル
- 7 特殊製作チゼル (油圧ブレーカー用チゼル)
- 8 CA-7・CB-10・AA-1.3B・AA-3・AA-75
- 9 CB-20・CB-30
- 10 TPB-40・TPB-73/CB-35・DIG-9
- 11 電動ハンマー用チゼル
- 12 AA-0B・NC-0S・AA-00SP・FC-01SA
- 13 シャンクサイズ (AA-0)
- 14 さく岩機用テーパードッド・ビット
テーパ変換アダプター・セリ矢
- 15 フラックス・チップパー
- 16 ダイヤモンドブレード・草刈機用刃
- 17 ビシャン・セリ矢 (手打ち用)
- 18~20 油圧ブレーカー用チゼル
クレームの事例と保証範囲

使用上の注意

会社概要

社 名/オサカダツール株式会社
本 社/〒707-0024
岡山県美作市橋原下135-1
TEL(0868)72-1466
FAX(0868)72-4410
創 業/昭和40年
資 本 金/10,000,000円
取引銀行/中国銀行林野支店・トマト銀行林野支店
従 業 員/30名
事業内容/耐衝撃工具・土木建設用工具・石材鉱山用工具
鉄構工事用工具・その他各種工具・製造販売

沿革

1969年 美作町明見に小阪田熱処理を個人創業
1972年 現、美作橋原下135-1に移転し、
資本金500万円にて
小阪田熱処理株式会社を設立
1975年 機械加工工場を新築
1987年 第二機械加工工場を新築
1988年 オサカダツール株式会社に社名を変更
1992年 熱処理工場を増改築
1995年 資本金を1,000万円に増資

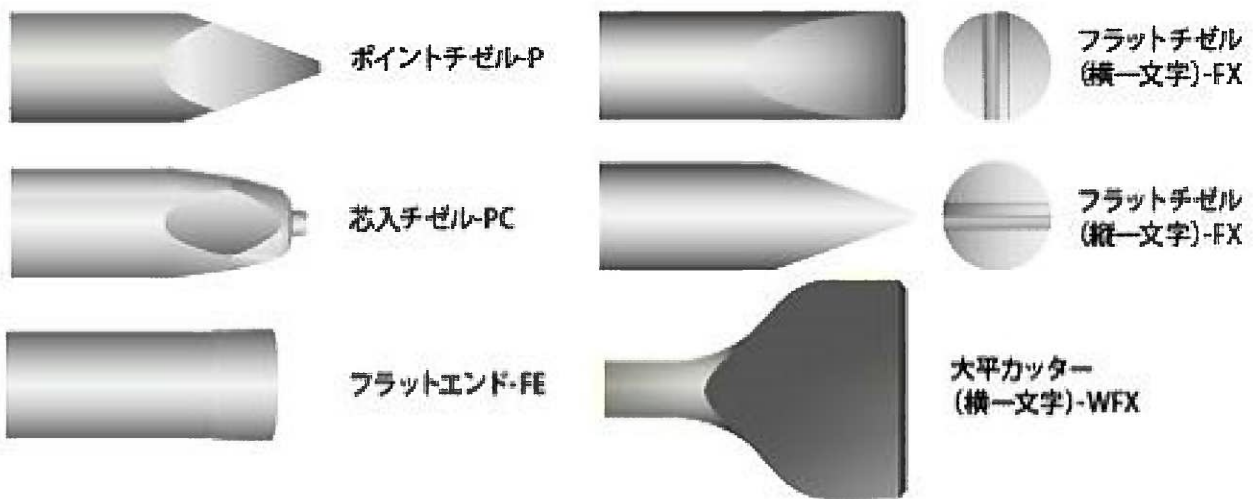

油圧ブレーカー用チゼル

刃先形状







メーカー&取付形状	機種名	チゼル径 φ (mm)	全長(mm)	取付形状
東空  B  BW	TNB-05E/08M	40	460	BW
	TNB-05S	45	460	BW
	TNB-08E/11M	45	470	BW
	TNB-1E/2M	50	500	BW
	TNB-2E/3M	58	600	B
	TNB-3MB	58	600	BW
	TNB-3E/4M	64	650	BW
	TNB-4E/5M/6M	75	750	BW
	TNB-6E	95	800	BW
	TNB-7E	115	1000	BW
	TNB-7J	105	1100	BW
	TNB-14E/141LU	135	1200	BW
	TNB-140/150/151LU/160	135	1200	BW
	TNB-22E/23E	146	1200	BW
	TNB-190LU	140	1200	BW
	TNB-220/230LU	146	1200	BW
	TNB-30	160	1360	BW
TNB-310LU	160	1360	BW	

油圧ブレーカー用チゼル





メーカー&取付形状	機種名	チゼル径 φ (mm)	全長 (mm)	取付形状
古河  A  AW  BW	HB-2G	45	500	A
	HB-3G	60	600	A
	HB-5G	75	650	AW
	HB-8G	90	800	AW
	HB-10G	105	1000	AW
	HB-15G	119	1100	AW
	HB-20G	135	1200	AW
	HB-30G	150	1300	AW
	HB-40G	160	1400	AW
	F-1	36	400	A
	F-2	45	500	A
	F-3	52	520	A
	F-4	60	570	A
	F-5	68	600	A
	F-6	75	750	BW
	F-8/9	90	850	BW
	F-11/12	105	1100	BW
	F-19	119	1200	BW
	F-20/22	135	1250	BW
	F-27	140	1350	BW
	F-30/35	150	1400	BW
	F-40/45	165	1500	BW
	FC-15	45	500	A
	FC-30	60	570	A
	FC-45	68	600	A
	FC-90	90	850	BW
	FC-120	105	1100	BW
	FX-15	36	400	A
	FX-25	45	500	A
	FX-35	52	520	A

油圧ブレーカー用チゼル



メーカー&取付形状	機種名	チゼル径 φ (mm)	全長 (mm)	取付形状
古河  A  AW  BW	FX-45	60	570	A
	FX-55	68	600	A
	FX-65	75	750	BW
	FX-220	135	1250	BW
	FX-25 ss-box	45	510	A
	FX-35 ss-box	52	600	A
	FX-45 ss-box	60	650	A
	FX-55 ss-box	68	690	A
	FXJ-175	120	1110	BW
	FXJ-275	140	1310	BW
	FXJ-375	155	1405	BW
	FXJ-475	170	1510	BW

メーカー&取付形状	機種名	チゼル径 φ (mm)	全長 (mm)	取付形状
甲南  B  AC  BW  BWT(トンネル用)	MKB-60M	38	400	B
	MKN-100M	45	450	B
	MKB-120M	45	520	B
	MKB-150M	55	600	B
	MKB-300M	70	750	B
	MKB-500N	80	900	B
	MKB-900N	100	1000	B
	MKB-1400V/1450V	130	1200	BW
	MKB-1500V/1400N/1600N	135	1200	BW
	MKB-1500V2	135	1300	BW
	MKB-1700V2	137	1300	BW
	MKB-1800V	145	1200	BW
	MKB-2100V/2000N	150	1300	BW
	MKB-2500V/2500N	160	1350	BW
	MKB-3000V/3000N	165	1400	BW
MKB-4000V/4000N	180	1600	BW	



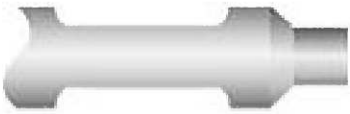

油圧ブレーカー用チゼル

メーカー&取付形状	機種名	チゼル径 φ (mm)	全長 (mm)	取付形状
オカダアイヨン  B  BW  A  AW	OUB-300	50	470	B
	OUB-301	50	500	B
	OUB-302A	61	600	B
	OUB-303A	68	700	B
	OUB-305	85	900	B
	OUB-308	110	1000	BW
	OUB-312	130	1200	BW
	OUB-316	140	1300	BW
	OUB-318	150	1400	BW
	TOP-10	40	450	BW
	TOP-15	45	470	BW
	TOP-18	40	450	B
	TOP-20/20A/25	50	500	B
	TOP-21	50	500	B
	TOP-22	45	490	B
	TOP-30/32/35/50	61	600	B
	TOP-43/45B	68	700	B
	TOP-40/45	68	700	B
	TOP-60/60A	85	900	B
	TOP-100/100A	110	1000	BW
	TOP-200	125	1200	BW
	TOP-203/205/205B/210/250	135	1200	BW
	TOP-300	155	1400	BW
	TOP-400	160	1600	BW
	S-32	61	650	B
	S-43	68	750	B
	S-60	85	1000	B
	S-100	110	1100	BW
	S-203/205/210	135	1300	BW
	S-300	155	1500	BW

油圧ブレーカー用チゼル

メーカー&取付形状	機種名	チゼル径 φ (mm)	全長 (mm)	取付形状
<p>NPK</p>  <p>B</p>  <p>A</p>  <p>BW</p>	GH-06/GHE-06	42	490	B
	GH-07/GHE-07	47	520	B
	GH-1/GHE-1	57	600	B
	GH-2/GHE-2	66	650	B
	GH-3/GHE-3	76	750	B
	GH-4/GHE-4	86	850	B
	GH-6/GHE-6	106	1000	B
	GH-9/GHE-9	126	1200	B
	GH-10/GHE-10	135	1200	B
	GH-12/GHE-12	146	1300	B
	GH-15/GHE-15	156	1400	B
	GH-18/GHE-18	165	1600	B
	E-102	32	400	B
	E-106	42	410	B
	E-200	42	490	B
	E-201	47	520	B
	E-202	57	600	B
	E-203	66	650	B
	E-204	76	750	B
	E-205	86	850	B
	E-207	106	1000	B
	E-210	126	1100	B
	E-212	126	1200	BW
	H-06X	40	470	B
	H-08X	45	500	B
	H-1XA	57	600	B
	H-2XA	65	650	B
	H-3XA	75	700	B
	H-4X	90	800	B
	H-6X	96	1000	A
H-7X	106	1000	B	
H-10XB	126	1100	B	
H-12X	136	1200	B	
H-16X	145	1300	B	
H-20X	156	1400	B	

油圧ブレーカー用チゼル

メーカー&取付形状	機種名	チゼル径 φ (mm)	全長 (mm)	取付形状
サンドピック  A  B  AW  BW	THBB-51	42	400	B
	THBB-71	45	450	A
	THBB-101	57	600	A
	THBB-301	70	750	B
	THBB-401	80	900	B
	THBB-801	100	1000	B
	THBB-1401	130	1050/1200	AW
	THBB-1402	135	1200	BW
	THBB-1600/1650	137	1200	BW
	THBB-1601	137	1200	BW
	THBB-2000	150	1300	BW
	THBB-2001	150	1300	BW
	THBB-2501	160	1350	BW
	THBB-3000	160	1400	BW
	THBB-3001	165	1500	BW
THBB-4001	180	1600	BW	

メーカー&取付形状	機種名	チゼル径 φ (mm)	全長 (mm)	取付形状
ジャクティ  B	NJB-200/201	40	450	B
	NJB-203	60	600	B
	NJB-206	75	800	B
	NJB-210	90	900	B
	NJB-215	115	1000	B
	NJB-221	135	1200	B
	NJB-221-2	135	1200	B

メーカー&取付形状	機種名	チゼル径 φ (mm)	全長 (mm)	取付形状
丸善  B	MHB-30	30	400	B
	MHB-40	35	600	B
	MHB-50/51	45	450	B
	MHB-60/70/71	45	450	B
	MHB-80	50	450	B

特殊製作チゼル(油圧ブレーカー用チゼル)

超ロングチゼル

用途：水中作業、高所破砕作業、深穴内破砕作業



トンネル工事用ツバ付チゼル

用途：トンネル内破砕作業、粉塵等の多い場所での作業



大平カッター

用途：法面作業、アスファルト切断作業、根切り作業
スラグ剥離作業



杭打ちタンバー

用途：杭等のパイル打ち作業、矢板・H鋼等の打ち込み作業
ガードレール用ポール打ち作業



- ご注文時、ブレーカー本体の機種名をお知らせください。
- その他、特殊形状の物も短期間で製作致します。

CA-7・CB-10

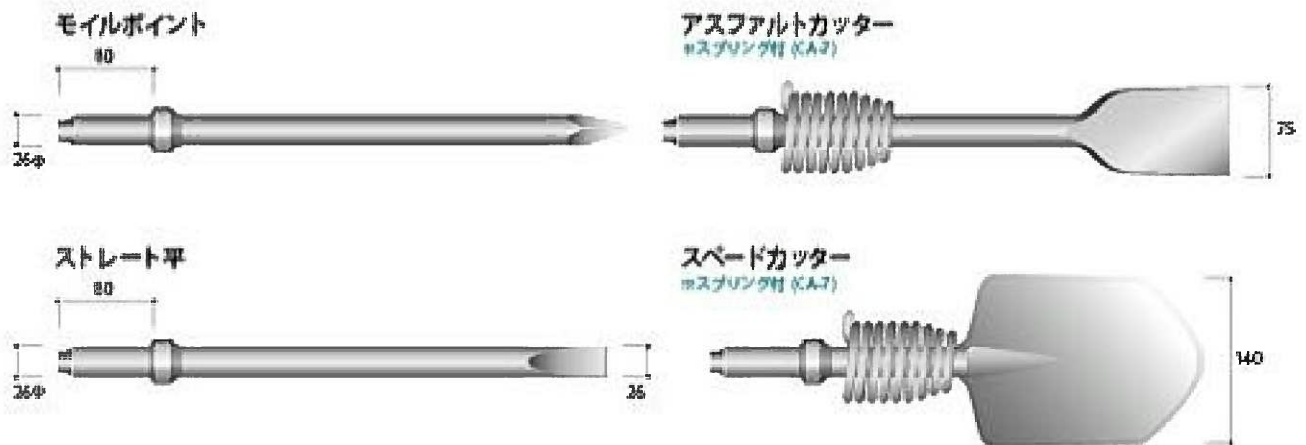

シャンクサイズ (mm)	全長 (mm)	適合機種		
		東 空	中谷機械	日本ニューマチック
R26×80	400	TCA-7 TCB-130B	CB-10	CB-15A
	450			
	600	TOYO	日進工作	古 河
	800			
	1000	CA-7A	CB-10	CA-7
	1200			

AA-1.3B・AA-3・AA-75

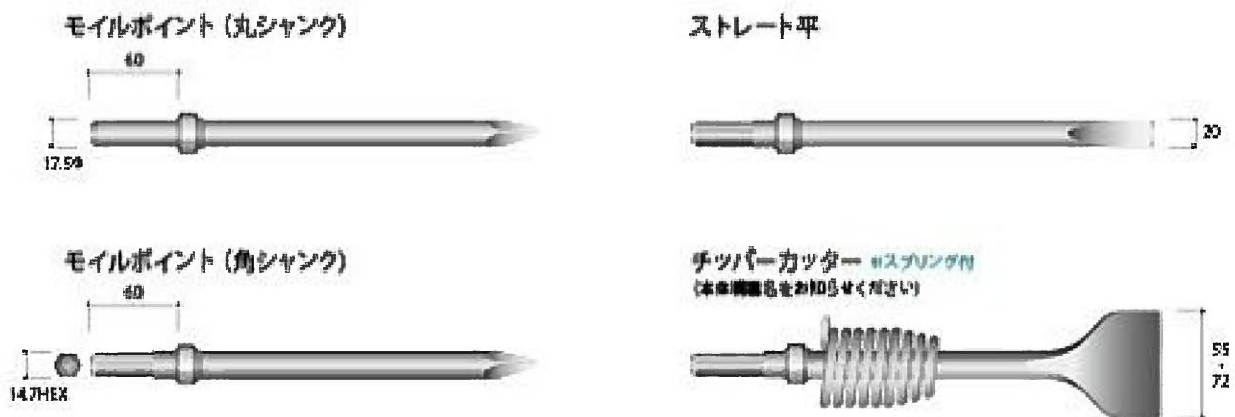

シャンクサイズ (mm)	全長 (mm)	適合機種		
		東 空	中谷機械	日本ニューマチック
R17.5×60	250	AA-1.3B AA-3B TYC-6B	NC-1S ~ NC-4S AA-10S AA-15S AA-20S AA-30S	AA-15P AA-25P AA-35P AA-75SP AA-3XSP AA-15XSP
	300			
	350			
R14.7×60	400	日進工作	不二空機	AA-75SP AA-3XSP AA-15XSP
	500			
	600			

CB-20



アスファルトカッター



ストレート平



セリ矢 (38φ×450・600L)



シャンクサイズ (mm)	全長 (mm)	適合機種		
		東 空	中谷機械	日本ニューマチック
R30×87	400	TCB-200	CB-20	CB-20A
	450	日進工作	古 河	TOYO
	600	CB-20	FCB-20	アタツカ20

CB-30

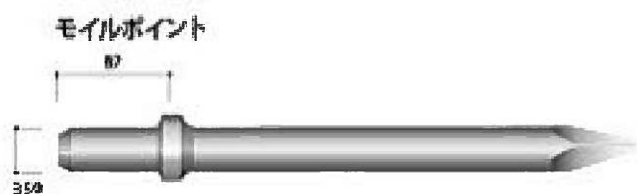

アスファルトカッター



ストレート平



セリ矢 (42φ×470・600L)



シャンクサイズ (mm)	全長 (mm)	適合機種		
		東 空	中谷機械	日本ニューマチック
R35×87	470	TCB-300	CB-30	CB-30A
	600		日進工作	TOYO
	800		CB-30	アタツカ30

TPB-40



シャンクサイズ (mm)	全長 (mm)	胴 径	適合機種
25.4H×108 (1×4 - 1/4)	450 600	30 φ	TPB-40 (東空)

TPB-73/CB-35



シャンクサイズ (mm)	全長 (mm)	胴 径	適合機種	
			東 空	中谷機械
31.7H×152 (1 - 1/4×6)	530 600	36 φ	TPB-60 TPB-73 TPB-90	CB-35

DIG-9



シャンクサイズ (mm)	全長 (mm)	胴 径	適合機種
22H×83 (7/8×3 - 1/4)	435	28 φ	DIG-9 (日本ニューマチック)

電動ハンマー用チゼル(17・21HEX)

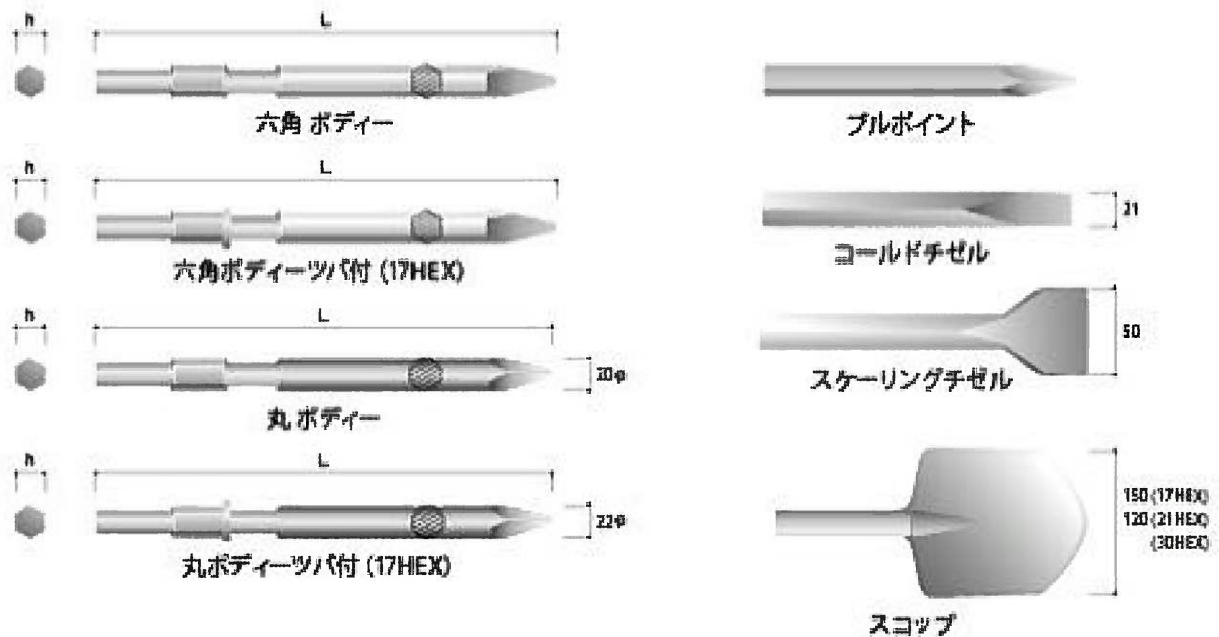

シャンクサイズ (h)	全長 (L)	適合機種	
		マキタ	日立
17HEX	280	HR3530, HM0810	DH40SR, PH-40F
	300 (ツバ付)	HR3811, HM1201	H41SA, H45SR
	450	HR4030C, 8500N	PR-25B, DH35
	600	HR3520, HR3850	PR-38E, DH40SA
		HM0810T, 8800N	DH42, DH45SA
		HM0830	H41SA2, DH38SS
21HEX	320		H50SA
	450	HM1201	H55SB
	600		

電動ハンマー用チゼル(30HEX)

シャンクサイズ (h)	全長 (L)	適合機種	
		マキタ	日立
30HEX (胴26φ)	410	8600S	PH65A, PH65SB2
	600	HM1500 HM1303 HM1304 HM1317C	H65SA, H70SA H65SB
30HEX (総六角)	310	8600N	H90 PH-85

AA-0B・NC-0S・AA-00SP
AA-00・FC-01SA

モイルポイント (丸込シャンク)



ストレート平



モイルポイント (角込シャンク)



チップカーター
※スプリング付



シャンク形状	シャンクサイズ H or R × d (mm)	全長 (mm)	適合機種
丸込シャンク	R15×53φ	220	AA-0B (東空)
	R12.7×47φ	200	NC-0S・NC-0・NC-000 (中谷)
	R11×35φ	215	AA-00SP・AA-0SP (ニューマ)
	R12.7×46φ	200	AA-00 (ウリウ)
	R14×45φ	200	FC-01・FC-01SA (不二空機)
角込シャンク	H12.7×53φ	220	AA-0B (東空)
	R12.7×47φ	200	NC-0S・NC-0・NC-000 (中谷)
	H11×35φ	215	AA-00SP・AA-0SP (ニューマ)
	H10.5×46φ	200	AA-00 (ウリウ)
	H12×45φ	200	FC-01・FC-01SA (不二空機)

※カッター (スプリング付) をご注文の際は本体機種名をお知らせください

シャンクサイズ (AA-0)

丸込 シャンク

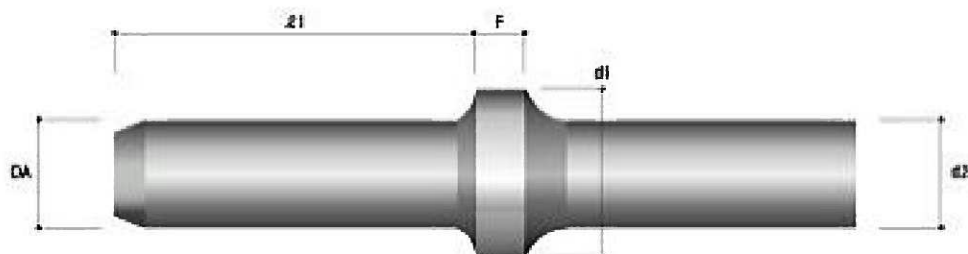

機種	Pt.	DA	H	d1	d2	ℓ1	ℓ2	F	全長
ニューマAA-0SP		11	-	22	16	35	-	8	215
東空AA-0B		15	-	20	16.7	53	-	6	220
中谷NC-0		12.7	-	20	16	47	-	8	200
ウリウAA-0		12.7	-	20	16	46	-	6	200
不二FC-01S		14	-	20	16	46	-	6	200

角込 シャンク

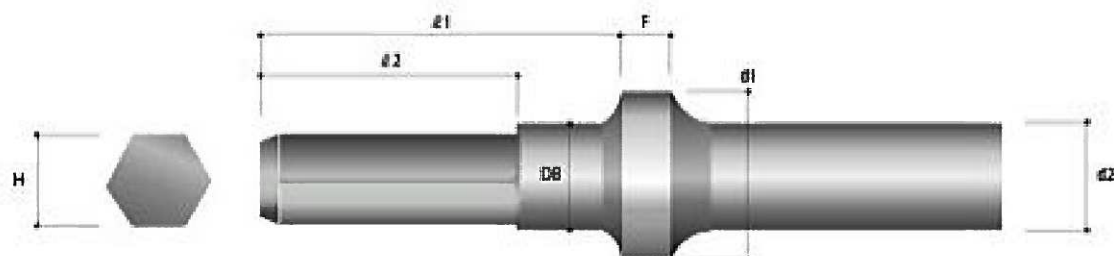

機種	Pt.	DA	H	d1	d2	ℓ1	ℓ2	F	全長
ニューマAA-0SP		12.7	11	22	16	35	23	8	215
東空AA-0B		15	12.7	20	16.7	53	35	6	220
中谷NC-0		12.7	11	20	16	47	30	8	200
ウリウAA-0		12.7	10.5	20	16	46	30	6	200
不二FC-01S		14	12	20	16	46	30	6	200

ロックドリル(さく岩機)用テーパロッド

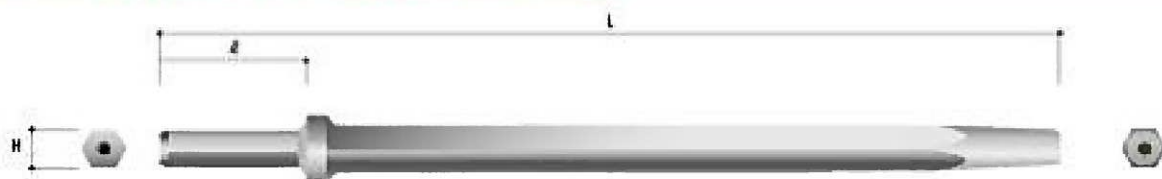

タイプ	シャンクサイズ H × d (mm)	全長 (L)	適合機種
22HS	22H×83φ (7/8×3-1/4)	0.3, 0.4, 0.5, 0.6, 0.9 1.0, 1.2, 1.5, 1.8, 2.0 2.1, 2.4, 2.5, 2.7, 3.0	TJ-15/AV TJ-20SBS/AV TJ-26SBS (兼空)
22HL	22H×108φ (7/8×4-1/4)		112D (古河)

さく岩機用ビット



タイプ	G SIZE (mm)	適合テーパロッド
SC-19	26, 28, 30, 32, 34, 36	19T, 19HS, 19HL
SC-22	28, 30, 32, 34, 36, 38 40, 42, 44, 46, 48	22HS, 22HL
SX-19	26, 28, 30, 32, 34, 36, 38	19T, 19HS, 19HL
SX-22	28, 30, 32, 34, 36, 38, 40 42, 44, 46, 48, 50, 55, 60, 65	22HS, 22HL
SXW-22	60, 65, 70, 80, 90, 100, 120	22HS, 22HL

テーパ変換アダプター(19→22)



用途
このアダプターを取付けて6分(19T・19H)のテーパロッドに7分(22H)のビットを使用する事ができます。

セリ矢

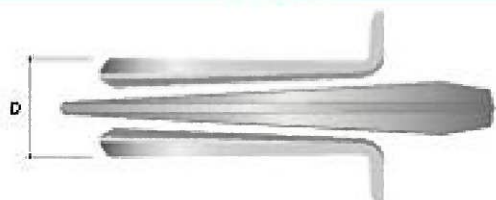

D SIZE (mm)
16, 19, 22, 26, 28, 30, 32, 34, 36, 38

フラックス・チッパー

機種名	シャンクサイズ (mm)	全長 (mm)	刃先タイプ
<東空> TFC-256K <中谷> F-25 <ニューマ> NFB-25H <ヨコタ> F-25		200	フラット (19.5 mm)
			ワイドフラット (38 mm)
			ワイドフラット (60・65 mm)
			ベントワイドフラット (60 mm)
<ウリウ> UFC-0N UFC-IN		150	ブランク
			ベントワイドフラット (35 mm)
			フラット (35 mm)
<中谷> F-2		155	モイルポイント
			ベントフラット (32 mm)
			フラット (35 mm)
<不二> FCH-20F FCH-25 <ヨコタ> F-20F		155 200	ブランク
			ストレートフラット
			フラット (25 mm)
			ベントフラット (25 mm)
<日東工器> CH-24		155	ストレートフラット
			フラット (25 mm)
			ベントフラット (25 mm)
<中谷> F-1A		110	モイルポイント
			ストレートフラット
<ニューマ> NF-0 NF-00		120	ストレートフラット
			<不二> FCH-20 <ウリウ> UFC-00 <ヨコタ> F-20

ダイヤモンドブレード (乾式)

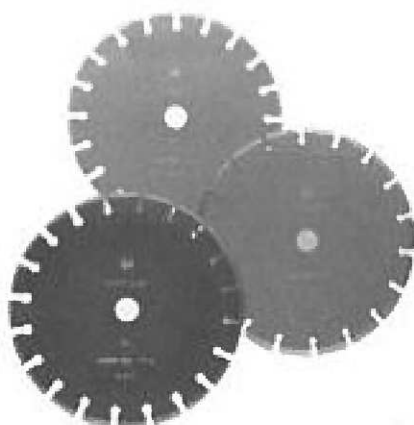

外径 (インチ)	穴径 (mm)	耐震カラー
4	20	15
5	22	19,20
6	25.4	2,22,25
7	25.4	20,22,25
8	25.4	20,22,25
10	22,25.4,30.5	—
12	22,25.4,30.5	20
14	22,30.5	—

ダイヤモンドブレード (湿式)



外径 (インチ)	穴径 (mm)	耐震カラー
12	27	2.7
14	27	2.8
16	27	3.2
18	27	3.2

草刈機用チップソー

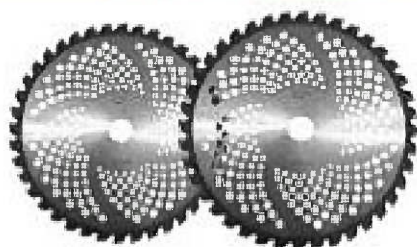

外径 (mm)	内径 (mm)	刃数
230	25.4	36
255	25.4	40

草刈機用刈払刃

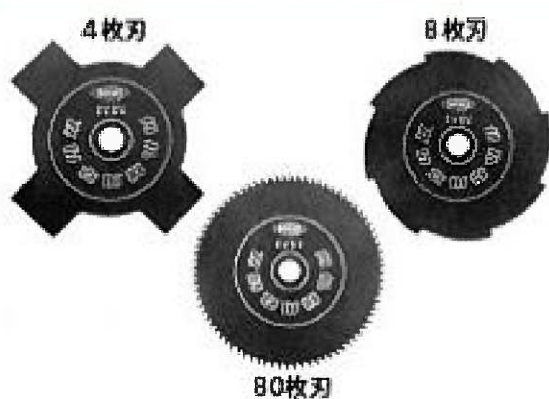

外径 (mm)	内径 (mm)	刃数
230 255	25.4	4
230 255	25.4	8
230 255	25.4	80

ピシャン (目荒し用)

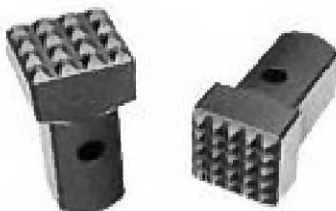
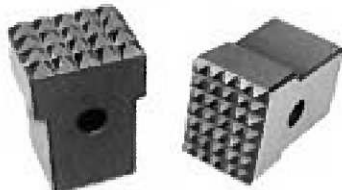
								
チッパー			NB-10			YB-5		
替刃標準	4P	16P	替刃	9P	36P	替刃	16P	タタキ2枚刃
ポイント	5P	25P	ポイント	16P	49P	ポイント	20P	
数	9P		数	25P	タタキ4枚刃	数	35P	

※チッパー用は専用ロッドが別途必要です

- (用途)… 石材製品やコンクリートの仕上げ等表面処理、コンクリート等のスベリ止め道路のライン塗装消去など
- 用途に応じて刃先(ポイント数)をお選び下さい。

セリ矢 (手打ち用)

	サイズφ	穴明サイズφ
	16	16~17
	19	19~20
	22	22~24
	26	26~28
	28	28~30
	30	30~32
	32	32~34
	34	34~36
	36	36~38
	38	38~40
	40	40~44
	46	46~50

※セリ矢のご使用は石・コンクリートに限定して下さい。
また、本来の目的以外のご使用は折損・碎損等、事故原因となりますのでおやめ下さい。

- (用途)… コンクリート、石材の破砕
- 施工の際の穴径はセリ矢径に合わせて下さい。
- 穴の深さが足りないと矢の変形、碎損の原因となりますので、穴は矢の挿入長さ以上、十分な深さをあけて下さい。(全長程度が目安です)
- 焼付け等の損傷防止のためご使用前、矢のスライド面に潤滑油を塗布して下さい。

製品のご使用にあたり、次の点に充分ご注意のうえ
ご使用いただきますよう、お願いします。



製品取り扱い上の注意

次のような使用方法是チゼル及びビットの折損・欠けの原因になり、
重大な事故に結びつく恐れがあり、大変危険ですので絶対におやめください。

1. 本来の使用方法和異なる、空打ち、斜め打ち、横打ち、テコ作業
2. 摩耗等、使用限界を過ぎた製品による作業
3. 不適切な再生修理によって性能特性が低下した製品による作業
4. 改造等によって本来の形状と異なる、機械およびチゼルの使用
5. 適合機種以外での作業
6. 本体内部が著しく摩耗した機械を使用した作業



安全に関する注意事項

製品をご使用の際は次の事をお守りください。

- 作業中は必ず安全靴、保護メガネ、保護帽、手袋等の保護具を着用してください。
- 装着する機械の取り扱い説明書にしたがって正しくご使用ください。
- チゼルを再生修理される場合は、硬度、韌性等、新品時の性能特性が低下しないように、ご注意ください。

上記の内容は、いずれも安全に関する重要な内容を記載して
いますので必ずお守りくださいますようお願いいたします。